

Continental 

ContiTech



LA TECNOLOGÍA
está en nuestros genes



- **Líder mundial**
en Sistemas
de Suspensión
- La **primera
opción** en
equipo original

CÁMARAS DE AIRE 2015

Guía de productos | Catálogo de referencia cruzada

La marca premium ContiTech te ofrece:

- Completa gama de equipo original y de reemplazo
- Características de suspensión especialmente diseñadas
- La expectativa de vida de servicio más larga
- Máxima capacidad de carga
- Ensamblaje sencillo y perfecto

■ 1955: Continental se convierte en una de las primeras compañías en desarrollar cámaras de aire para camiones y autobuses.

Hoy en día ContiTech Air Spring Systems desarrolla y manufactura componentes y sistemas completos de suspensión de aire autoajustables en vehículos comerciales, autobuses y trailers. Por mucho tiempo ha sido la compañía líder en el mercado europeo de cámaras de aire. Los sistemas de suspensión de la marca ContiTech ofrecen a los vehículos comerciales una operación segura, más rentable y más cómoda.

■ Materiales de alta calidad satisfacen demandas extremas

Los fuelles de suspensión neumática ContiTech están hechos con materiales elastómeros de la más alta calidad, a cuenta de sus excelentes propiedades neumáticas y su alta reputación de servicio confiable y extenso. En pruebas comparativas con productos de la competencia, se ha comprobado que las cámaras de aire ContiTech tienen una exacta capacidad de carga y vida útil de servicio máxima. De la misma manera, muestran ser superiores en términos de presión de rotura, amortiguamiento y proveyendo una perfecta forma para ensamblaje.

■ Calidad certificada

La calidad de los productos y procesos ContiTech son auditados y certificados por clientes de Equipo Original de forma diaria y constante. Las certificaciones de la norma **DIN EN ISO 9001**, **VDA 6.1** y **DIN EN 14001** confirman, más aún, que la capacidad de los procesos ContiTech se iguala con las altas exigencias que un proveedor de automoción debe cumplir.



TRACTOZONE
CO-1191

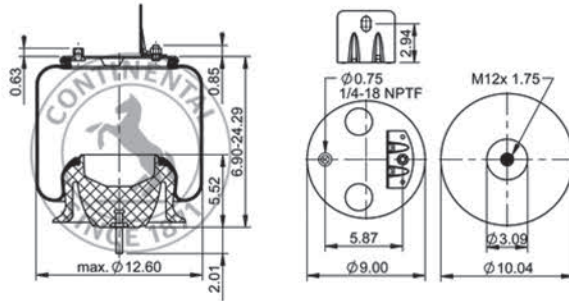

TRACTOZONE

Continental ContiTech

CO-1191

73746 (9 10S-18 P 1067)

REFERENCIA CRUZADA

APLICACIÓN

- FIRESTONE
W01-358-1191
- GOODYEAR
1R12-432
- Otros Nros. de parte
FleetPride AS1191
Triangle 8889
TRP ASP8890

Navistar 350243C94

TRACTOZONE
CO-6258

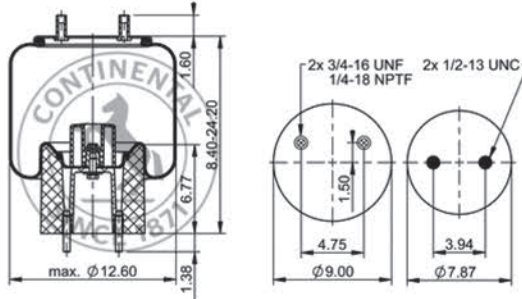

TRACTOZONE

Continental ContiTech

CO-6258

64729 (9 10-17.5 P 779)

REFERENCIA CRUZADA

APLICACIÓN

- FIRESTONE
W01-358-6258
- Otros Nros. de parte
FleetPride AS6258
Triangle 8779
TRP AS62580
Automann 1DK23P-6258

Arvin Meritor 21227892
SAF Holland 90036258

TRACTOZONE
CO-6910

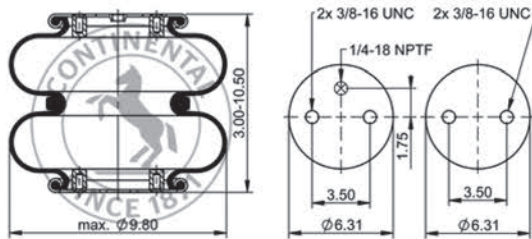

TRACTOZONE

Continental ContiTech

CO-6910

64267 (FD 200-19 320)

REFERENCIA CRUZADA

APLICACIÓN

- FIRESTONE
W01-358-6910
- GOODYEAR
2B9-200
- Otros Nros. de parte
FleetPride AS6910
Taurus 6325
Triangle 4320
TRP AS69100
Automann SP2B12R-6910

Granning 1371
Dayton 354-6910
DINA A-8127-19
Granning 2726
Hendrickson S-8768
Hendrickson 45843-3
Loadguard SC2011
Navistar/Fleetrite 554783C1
R&S Truck 1027405
Ridewell 1003586910C
SAF Holland 57006910
Taurus AS218-6910
Watson & Chalin AS-0001
Prevost 63-0174
Suspension Dynamics 630174

TRACTOZONE
CO-7064

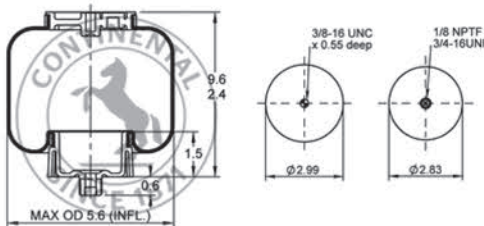

TRACTOZONE

Continental ContiTech

CO-7064

67768 (SC29-Y064)

REFERENCIA CRUZADA

APLICACIÓN

- FIRESTONE
W02-358-7064
- GOODYEAR
1S5-157
- Otros Nros. de parte
Triangle AS-5064

Kenworth KW
Link 1102-0074

- Birlo o tornillo
- Tuerca ciega
- ⊗ Combinación de entrada de aire y birlo
- ⊗ Entrada de aire
- Birlo y tuerca

TRACTOZONE
CO-7087

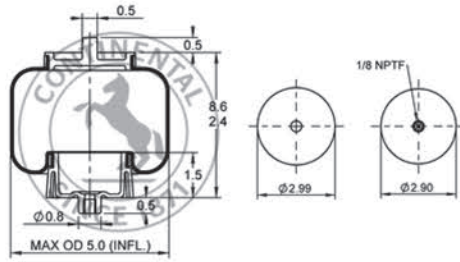

REFERENCIA CRUZADA **APLICACIÓN**

- **FIRESTONE**
W02-358-7087
- **GOODYEAR**
155-040
- **Otros Nros. de parte**
Triangle AS-5087

Freightliner FLD

TRACTOZONE

Continental ContiTech

CO-7087

67636 (SC29-W087)

TRACTOZONE
CO-7109

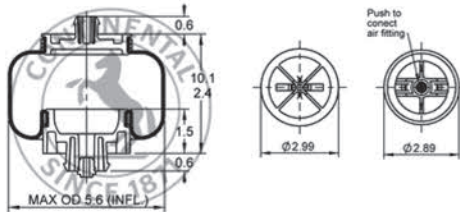

REFERENCIA CRUZADA **APLICACIÓN**

- **FIRESTONE**
W02-358-7109

Kenworth KW AEROCAB
Link 1102-0077
Link 1104-K002

TRACTOZONE

Continental ContiTech

CO-7109

69624 (SC29-Y109)

TRACTOZONE
CO-7140

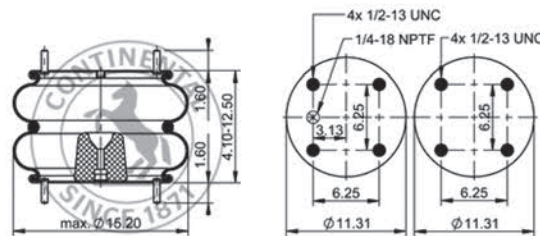

REFERENCIA CRUZADA **APLICACIÓN**

- **FIRESTONE**
W01-358-7140
- **GOODYEAR**
2B14-359
- **Otros Nros. de parte**
FleetPride AS7140
Taurus 6329
Triangle 4316
TRP AS71400
Automann SP2B34R-7140

Dayton 354-7140
Granning 1015
Hendrickson S-3184
Loadguard SC2015
Navistar/Fleetrite 554799C1
R&S Truck 1090214
Ridewell 1003587140C
SAF Holland 57007140
SAF Holland 90557257
Watson & Chalin AS-0008

TRACTOZONE

Continental ContiTech

CO-7140

64544 (FD 530-22 316)

TRACTOZONE
CO-7206

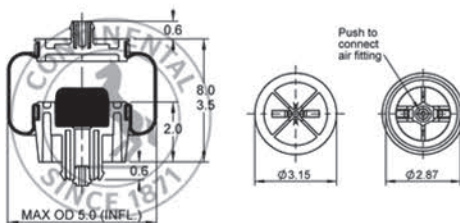

REFERENCIA CRUZADA **APLICACIÓN**

- **FIRESTONE**
W02-358-7206
- **GOODYEAR**
1S5-176
- **Otros Nros. de parte**
FleetPride AS7206
Triangle AS-5206

Freightliner 18-29919-000
Freightliner W02-377-7202

TRACTOZONE

Continental ContiTech

CO-7206

67452 (SC31-W206)

- Birlo o tornillo
- Tuerca ciega
- ⊗ Combinación de entrada de aire y birlo
- ⊗ Entrada de aire
- Birlo y tuerca

TRACTOZONE
CO-7400

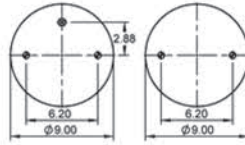

TRACTOZONE

CO-7400

Continental ContiTech

64270 (FD 330-22 313)

REFERENCIA CRUZADA

APLICACIÓN

- **FIRESTONE**
W01-358-7400
- **GOODYEAR**
2B12-309
- **Otros Nros. de parte**
FleetPride AS7400
Taurus 6316
Triangle 4313
TRP AS74000
Automann SP2B22R-7400

Granning 2726
Chevrolet 693230
Dayton 354-7400
Fab Tek 04-0080
Freightliner 16-10769-000
GMC 693230
Hendrickson S-1013
Loadguard SC2020
Navistar/Fleetrite 554788C1
R&S Truck 1027519
Ridewell 1003587400C
SAF Holland 90557016
Taurus AS214-7400
Scania 670199
Volvo 3130488
SAF Holland 90557018
Tuthill 2726

TRACTOZONE
CO-7555

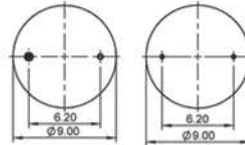
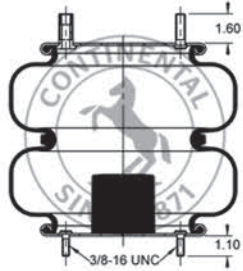

TRACTOZONE

CO-7555

Continental ContiTech

64284 (FD 331-26 480)

REFERENCIA CRUZADA

APLICACIÓN

- **FIRESTONE**
W01-358-7555
- **GOODYEAR**
2B12-440
- **Otros Nros. De parte**
FleetPride AS7555
Taurus 6375
Triangle 4480
TRP AS75550
Automann SP2B22RB-7555

Binkley XB-SPN-053-37
Histeer 10315
Reyco 18813-01
Reyco 20018-01
Brake & Wheel M3531
Cush C0073

TRACTOZONE
CO-8050

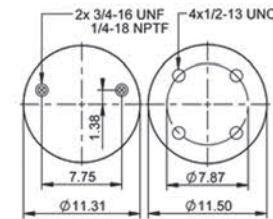
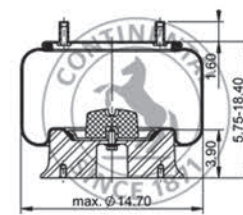

TRACTOZONE

CO-8050

Continental ContiTech

64254 (11 10.5C-16 A 320)

REFERENCIA CRUZADA

APLICACIÓN

- **FIRESTONE**
W01-358-8050
- **GOODYEAR**
1R14-039
- **Otros Nros. de parte**
FleetPride AS8050
Triangle 8320
TRP AS80500
Automann 1DK28A-8050

Loadguard SC2052
Navistar/Fleetrite 1685174C1
Reyco 23631-01
SAF Holland 57008050
Watson & Chalin AS-0039
Arvin Meritor 201680
Brake & Wheel M3510
Cush C0294
Dayton 352-8050
Hendrickson 3651413
Hendrickson S4771
Hendrickson B12514-013
Volvo 3130498
Navistar /Fleetrite 1R14-241
Hendrickson B4771

TRACTOZONE
CO-8091

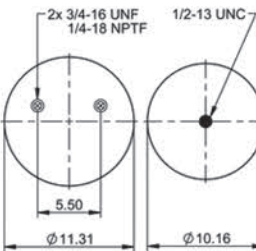
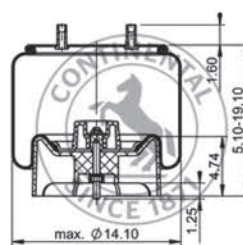

TRACTOZONE

CO-8091

Continental ContiTech

64421 (11 10.5A-16 P 523)

REFERENCIA CRUZADA

APLICACIÓN

- **FIRESTONE**
W01-358-8091
- **GOODYEAR**
1R14-171
- **Otros Nros. de parte**
Taurus 6398
Triangle 8523
TRP AS80910
Automann 1DK28E-8091

Hendrickson C-20901
Arvin Meritor A2258P1576
Navistar/Fleetrite 1R14-242

- Birlo o tornillo
- Tuerca ciega
- ⊗ Combinación de entrada de aire y birlo
- ⊗ Entrada de aire
- Birlo y tuerca

TRACTOZONE
CO-8093

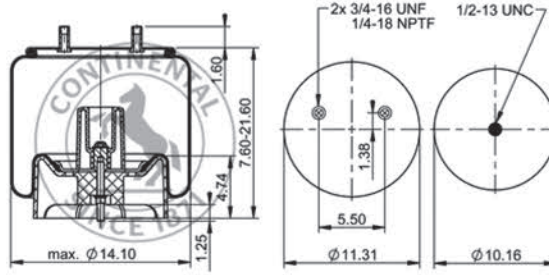

TRACTOZONE

Continental ContiTech

CO-8093

65368 (11 10.5B-18 P 743)

REFERENCIA CRUZADA

APLICACIÓN

- FIRESTONE
W01-358-8093
- Otros Nros. de parte
FleetPride AS8093
Triangle 8743
TRP AS80930
Automann 1DK28N-8093

Hendrickson C-23748

TRACTOZONE
CO-8708

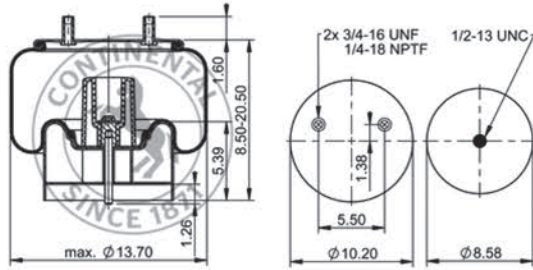

TRACTOZONE

Continental ContiTech

CO-8708

64638 (10 10-16 S 526)

REFERENCIA CRUZADA

APLICACIÓN

- FIRESTONE
W01-358-8708
- GOODYEAR
1R13-177
- Otros Nros. de parte
FleetPride AS8708
Triangle 8526
TRP AS87080
Automann 1DK25E-8708

Hendrickson S-21966
Navistar/Fleetrite 1R13-250

TRACTOZONE
CO-8709

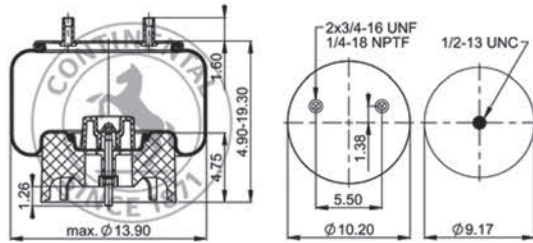

TRACTOZONE

Continental ContiTech

CO-8709

64645 (10 10.5-15 P 460)

REFERENCIA CRUZADA

APLICACIÓN

- FIRESTONE
W01-358-8709
- GOODYEAR
1R13-159
- Otros Nros. de parte
Primeride AS PR10C15-8709
FleetPride AS8709
Triangle 8460
TRP AS87090
Automann 1DK25A-8709
Blacktech RML 78709 CP

Hendrickson S-20900
Hendrickson S-21800
Navistar/Fleetrite 1R13-249

TRACTOZONE
CO-8713

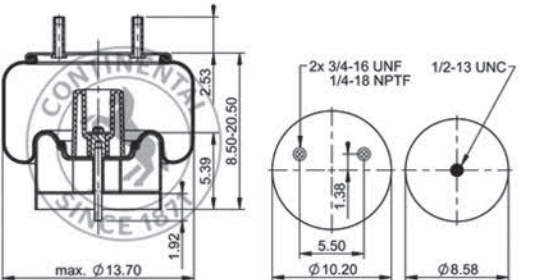

TRACTOZONE

Continental ContiTech

CO-8713

64636 (10 10-16 S533)

REFERENCIA CRUZADA

APLICACIÓN

- FIRESTONE
W01-358-8713
- GOODYEAR
1R13-176
- Otros Nros. de parte
Primeride AS PR10B16 8713
Triangle 8533
TRP AS87130
Automann 1DK25E-8713

Hendrickson S-22948

- Birlo o tornillo
- Tuerca ciega
- ⊗ Combinación de entrada de aire y birlo
- ⊗ Entrada de aire
- Birlo y tuerca

TRACTOZONE
CO-8729

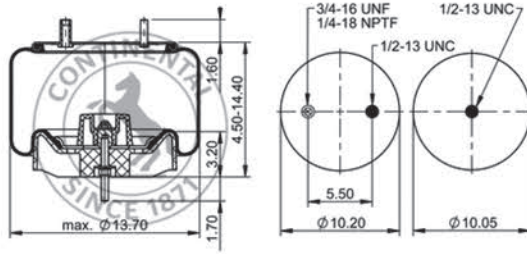

TRACTOZONE

Continental ContiTech

CO-8729

64420 (10 10.5AV-12 P 513)

REFERENCIA CRUZADA

APLICACIÓN

- **FIRESTONE**
W01-358-8729
- **GOODYEAR**
1R13-130
- **Otros Nros. de parte**
Primeride AS PR10CLX12 8729
Taurus 6396
Triangle 8513
TRP AS87290
Automann 1DK25D-8729

Arvin Meritor 202796
Suspensions, Inc. 202796
Connect Air Springs 198729

TRACTOZONE
CO-8748

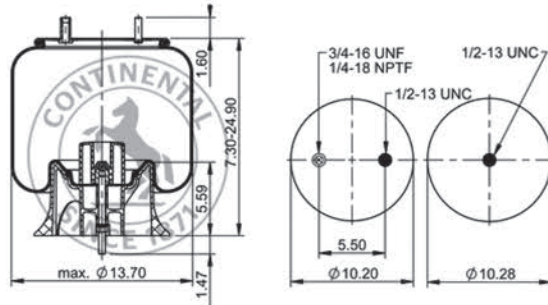

TRACTOZONE

Continental ContiTech

CO-8748

64252 (10 10-21 P 570)

REFERENCIA CRUZADA

APLICACIÓN

- **FIRESTONE**
W01-358-8748
- **GOODYEAR**
1R13-152
- **Otros Nros. De parte**
FleetPride AS8748
Taurus 6394
Triangle 8570
TRP AS87480
Automann 1DK25C-8748

SAF Holland 90557167
SAF Holland 90557288

TRACTOZONE
CO-8749

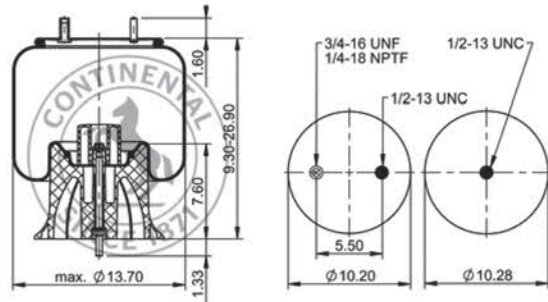

TRACTOZONE

Continental ContiTech

CO-8749

64419 (10 10-21 P 486)

REFERENCIA CRUZADA

APLICACIÓN

- **FIRESTONE**
W01-358-8749
- **GOODYEAR**
1R13-153
- **Otros Nros. de parte**
FleetPride AS8749
Taurus 6394
Triangle 8486
TRP AS87490
Automann 1DK25C-8749

Watson & Chalin AS-0175
SAF Holland 90557168
SAF Holland 90557289

TRACTOZONE
CO-8755

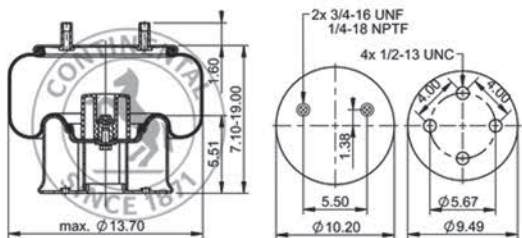

TRACTOZONE

Continental ContiTech

CO-8755

64397 (10 10-15 S 522)

REFERENCIA CRUZADA

APLICACIÓN

- **FIRESTONE**
W01-358-8755
- **GOODYEAR**
1R13-124
- **Otros Nros. de parte**
Primeride AS PR10B15 8755
Taurus 6390
Triangle 8522
TRP AS87550
Automann 1DK25B-8755
Airtech Ref. 38755 C ALU
Airtech No. 137152

Hendrickson S-22045
Hendrickson S-21623

- Birlo o tornillo
- Tuerca ciega
- ⊗ Combinación de entrada de aire y birlo
- ⊗ Entrada de aire
- Birlo y tuerca

TRACTOZONE
CO-8774

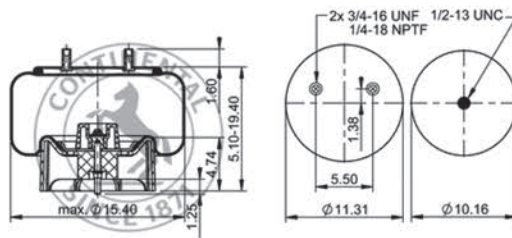

REFERENCIA CRUZADA

APLICACIÓN

- FIRESTONE
W01-358-8774
- GOODYEAR
1R14-190
1R14-172
- Otros Nros. de parte
FleetPride AS8774
Triangle 8745
TRP AS87740
Automann 1DK28M-8774

Watson & Chalin AS-01591G
Hendrickson C-25873
Watson & Chalin AS-0159

TRACTOZONE

Continental ContiTech

CO-8774

65593 (11 10.5F-17 P 745)

TRACTOZONE
CO-9010

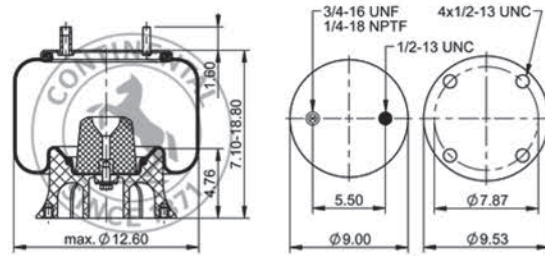

REFERENCIA CRUZADA

APLICACIÓN

- FIRESTONE
W01-358-9010
- GOODYEAR
1R12-421
- Otros Nros. de parte
FleetPride AS9010
Taurus 6362
Triangle 8345
TRP AS90100
Automann 1DK23I-9010

Hendrickson S-2827
Hendrickson S-11566
Reyco 12928-01
Ridewell 1003589010C
Watson & Chalin AS-0044

TRACTOZONE

Continental ContiTech

CO-9010

64258 (9 10-14 P 345)

TRACTOZONE
CO-9069

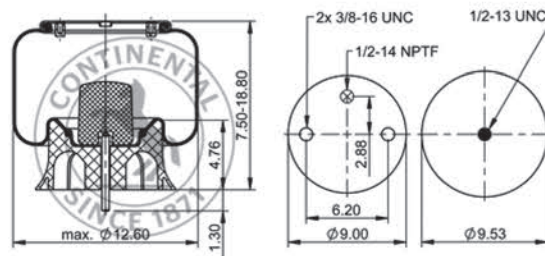

REFERENCIA CRUZADA

APLICACIÓN

- FIRESTONE
W01-358-9069
- GOODYEAR
1R12-669
1R12-069
- Otros Nros. de parte
Primeride AS PR9M14 9069
FleetPride AS9069
Taurus 6362
Triangle 8312
TRP AS90690
Automann 1DK23I-9069

Dayton 352-9069
Hendrickson S-13031
Loadguard SC2034
Navistar/Fleetrite 554764C1
Peterbilt 03-02456
Peterbilt 03-04759
Peterbilt 03-01649
Peterbilt 03-06746
Peterbilt 03-07112
Peterbilt 03-02038
Peterbilt 03-10042
Taurus AS506-9069
Taurus AS504-9069
Volvo 85101145
Ridewell 1003589069C
SAF Holland 57009069

TRACTOZONE

Continental ContiTech

CO-9069

64274 (9 10-14 P 312)

TRACTOZONE
CO-9122

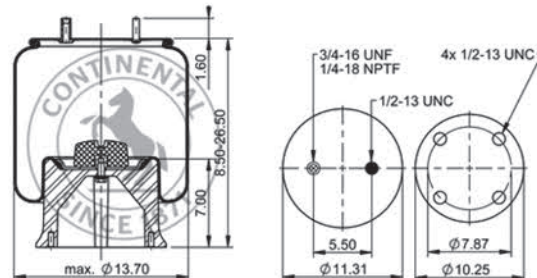

REFERENCIA CRUZADA

APLICACIÓN

- FIRESTONE
W01-358-9122
W01-358-8792
- GOODYEAR
1R14-045
1R13-038
- Otros Nros. de parte
FleetPride AS9122
Taurus 6366
Triangle 8313
Vibracoustic V 1 D 28 C-9122
TRP AS91220
Automann 1D28C-9122
Airtech Ref. 381305K
Airtech No. 381305K

Hendrickson 36514-2
Hendrickson 36514-8
Hendrickson S-3830
Navistar/Fleetrite 554772C1
Ridewell S-3053-C
SAF Holland AR12151G
SAF Holland 90557071
SAF Holland 90557076
SAF Holland 90557077
Dayton 352-9122
Hendrickson S-12514-010
Hendrickson S-12514-008
Hendrickson S-12437
Hendrickson S-3467
Navistar/Fleetrite 1681748C1
Ridewell 1003589122C
SAF Holland 90557020
SAF Holland 90557185
Taurus AS622-9122
Volvo 85101163

TRACTOZONE

Continental ContiTech

CO-9122

64273 (11 10.5-21 A 313)

- Birlo o tornillo
- Perforación
- ⊗ Combinación de entrada de aire y birlo
- ⊗ Entrada de aire
- Birlo y tuerca

TRACTOZONE
CO-9249

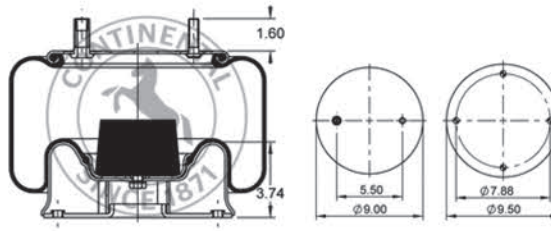

TRACTOZONE

Continental ContiTech

CO-9249

69767 (9 10-10 S 221)

REFERENCIA CRUZADA

APLICACIÓN

- FIRESTONE
W01-358-9249

Arvin Meritor 201150
Arvin Meritor 2258N1470
Hendrickson 98734003
SAF Holland 90557107
Suspension Dynamics 55015
Suspensions, Inc. 201150

TRACTOZONE
CO-9270

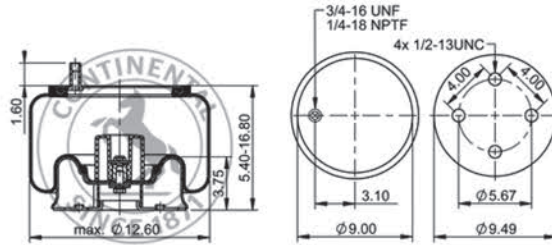

TRACTOZONE

Continental ContiTech

CO-9270

64287 (9 10-13.5 S 433)

REFERENCIA CRUZADA

APLICACIÓN

- FIRESTONE
W01-358-9270
- GOODYEAR
1R13-119
- Otros Nros. de parte
Primeride AS PR9M13.5 9270
Taurus 6385
Triangle 8433
TRP AS92700
Automann 1DK23I-9270

Hendrickson S-20010
Hendrickson S-25559
Volvo 85101147
Watson & Chalin AS-0084
Brake & Wheel M3542
Ridewell 1003589270C

TRACTOZONE
CO-9293

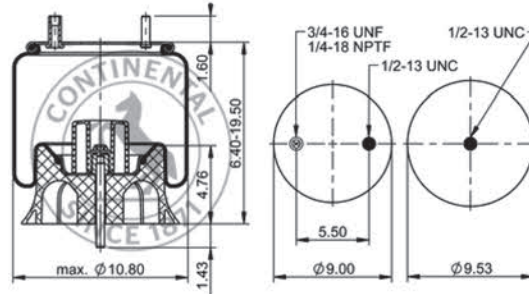

TRACTOZONE

Continental ContiTech

CO-9293

64388 (9 9K-15 P 424)

REFERENCIA CRUZADA

APLICACIÓN

- FIRESTONE
W01-358-9293
- GOODYEAR
1R10-120
- Otros Nros. de parte
Taurus 6378
Triangle 8424
TRP AS92930
Automann 1DK20F-9293

TRACTOZONE
CO-9366

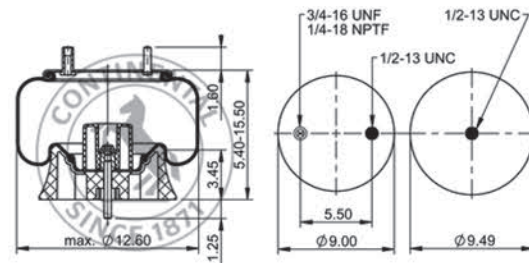

TRACTOZONE

Continental ContiTech

CO-9366

64459 (9 10-12 P 488)

REFERENCIA CRUZADA

APLICACIÓN

- FIRESTONE
W01-358-9366
- GOODYEAR
1R12-487
- Otros Nros. de parte
FleetPride AS9366
Taurus 6361
Triangle 8488
TRP AS93660
Automann 1DK23H-9366

SAF Holland 90557160
SAF Holland 90557225
SAF Holland 90557210
Watson & Chalin AS-0054

- Birlo o tornillo
- Perforación
- ⊗ Combinación de entrada de aire y birlo
- ⊗ Entrada de aire
- Birlo y tuerca

TRACTOZONE
CO-9371

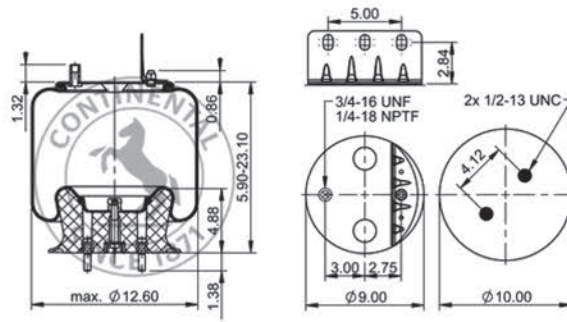

TRACTOZONE

Continental ContiTech

CO-9371

69646 (9 10-18.5 P 521 (BK))

REFERENCIA CRUZADA

APLICACIÓN

- FIRESTONE
W01-358-9371
- GOODYEAR
1R12-401
- Otros Nros. de parte
FleetPride AS9371
Vibracoustic V 1 DK 23 L-9371
Airtech Ref. 39371K

Navistar/Fleetrite 1670073C-1
Navistar/Fleetrite 1686386C-1
Navistar/Fleetrite 2027911C-1
Navistar/Fleetrite 1670043C1
Watson & Chalin AS-0139
Navistar/Fleetrite 1R12-1062

TRACTOZONE
CO-9373

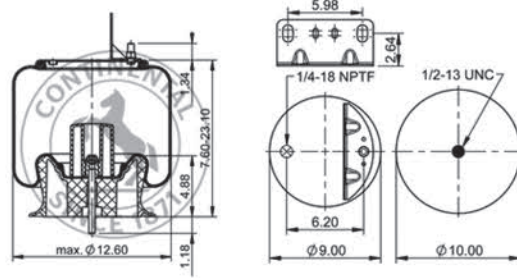

TRACTOZONE

Continental ContiTech

CO-9373

64265 (9 10-18.5 P 519 (BK))

REFERENCIA CRUZADA

APLICACIÓN

- FIRESTONE
W01-358-9373
- GOODYEAR
1R12-403
- Otros Nros. de parte
Taurus 6391
Triangle 8519
TRP AS93730

MCI 2992101C1
Hendrickson 57 122-1
Hendrickson 57 122-2
Watson & Chalin AS-0141
Watson & Chalin AS-0127G
Navistar/Fleetrite 1R12-1056

TRACTOZONE
CO-9394

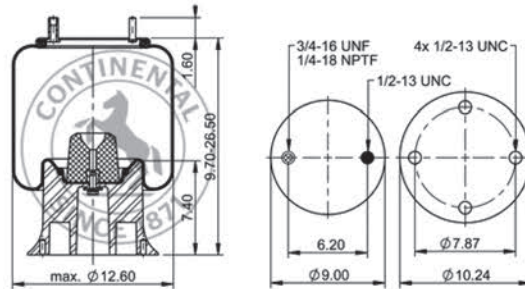

TRACTOZONE

Continental ContiTech

CO-9394

64327 (9 10-19 A 358)

REFERENCIA CRUZADA

APLICACIÓN

- FIRESTONE
W01-358-9394
W01-358-9241
- GOODYEAR
1R12-281
1R12-261
- Otros Nros. de parte
FleetPride AS9241
Taurus 6364
Triangle 8358AP
TRP AS92410
Automann 1DK23L-9241
Airtech No. 34159-12 CP

Fruehauf UCD-9393-2
Suspensions, Inc. 200041
Taurus AS509-9241
Fruehauf UCE-9393-3
Hendrickson 5-10352
Fruehauf UCE-9393-2
Fruehauf UCE-9393-4
Fruehauf UCE-9393-1
Brake & Wheel M3546
Ridewell 1003589394C
Watson & Chalin AS-0142
Arvin Meritor 200041
Brake & Wheel M3523

TRACTOZONE
CO-9422

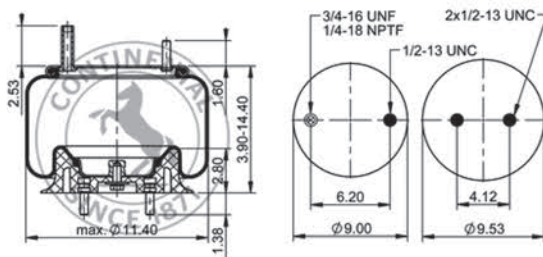

TRACTOZONE

Continental ContiTech

CO-9422

64255 (9 9-12 P 314)

REFERENCIA CRUZADA

APLICACIÓN

- FIRESTONE
W01-358-9422
- GOODYEAR
1R11-028
- Otros Nros. de parte
Primeride AS PR9L12 9422
FleetPride AS9422
Triangle 8314
TRP AS94220
Automann 1DK20D-9422

Dayton 352-9144
Hendrickson 5-13032
Kenworth K-303-6
Kenworth K-303-14
Kenworth K-303-15
Loadguard SC2050
Navistar/Fleetrite 554762C1
Volvo 85101148
Watson & Chalin AS-0017
Ridewell 1003589422C
SAF Holland 57009422
Brake & Wheel M3525
Navistar/Fleetrite 1R11-278

- Birlo o tornillo
- Perforación
- ⊗ Combinación de entrada de aire y birlo
- ⊗ Entrada de aire
- Birlo y tuerca

TRACTOZONE
CO-9541

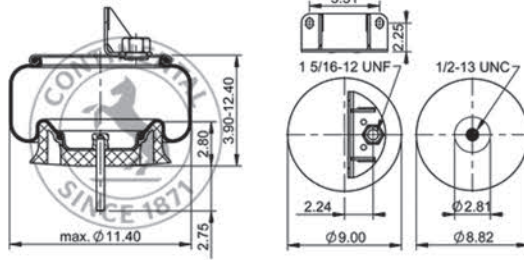

TRACTOZONE

CO-9541

Continental ContiTech

68357 (9 9-10 P 861 (BK))

REFERENCIA CRUZADA

APLICACIÓN

- FIRESTONE
W01-358-9541
- GOODYEAR
1R11-268
- Otros Nros. de parte
FleetPride AS9541
Triangle 8861
TRP AS95410
Automann 1DK20H-9541X

Kenworth C81-1005

TRACTOZONE
CO-9580

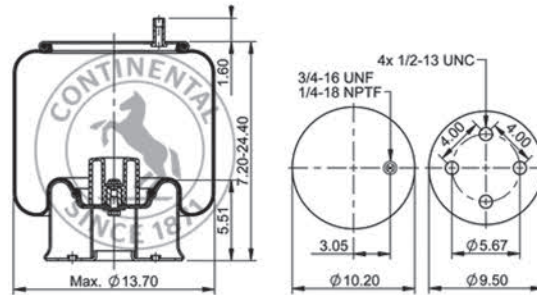

TRACTOZONE

CO-9580

Continental ContiTech

64394 (10 10-21 S 434)

REFERENCIA CRUZADA

APLICACIÓN

- FIRESTONE
W01-358-9580
- GOODYEAR
1R13-118
- Otros Nros. de parte
Primeride AS PR10B21 9580
FleetPride AS9580
Taurus 6386
Triangle 8434
TRP AS95800
Automann 1DK25C-9580
Airtech Ref. 30081-01 C
Airtech No. 132762

Hendrickson S-20127
Loadguard SC2761
Navistar/Fleetrite 1R13-247

TRACTOZONE
CO-9622

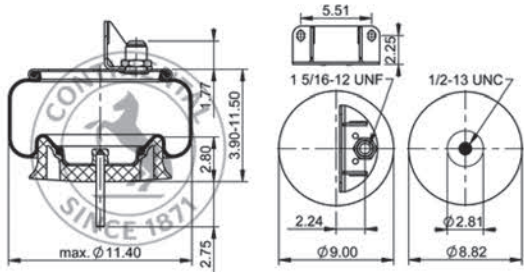

TRACTOZONE

CO-9622

Continental ContiTech

68359 (9 9-9 P 537 (BK))

REFERENCIA CRUZADA

APLICACIÓN

- FIRESTONE
W01-358-9622
- GOODYEAR
1R11-221
- Otros Nros. de parte
Primeride AS PR9L9 9622
Triangle 8537
TRP AS96221
Automann 1DK20G-9622X

Kenworth K-303-22

TRACTOZONE
CO-9648

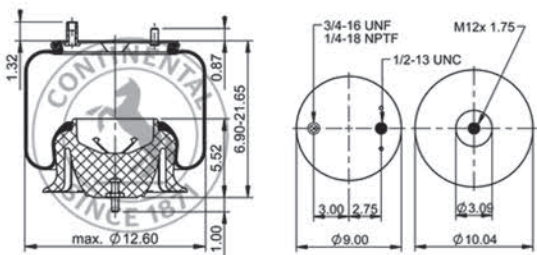

TRACTOZONE

CO-9648

Continental ContiTech

73691 (9 10S-16 P 1058)

REFERENCIA CRUZADA

APLICACIÓN

- FIRESTONE
W01-358-9648
- GOODYEAR
1R12-538
- Otros Nros. de parte
Automann 1DF23P-1058

Navistar/Fleetrite 2027911C1
Navistar/Fleetrite 2027911C2
Navistar/Fleetrite 2027911C3
Navistar/Fleetrite 1R12-1057

- Birlo o tornillo
- Perforación
- ⊗ Combinación de entrada de aire y birlo
- ⊗ Entrada de aire
- Birlo y tuerca

TRACTOZONE
CO-9781

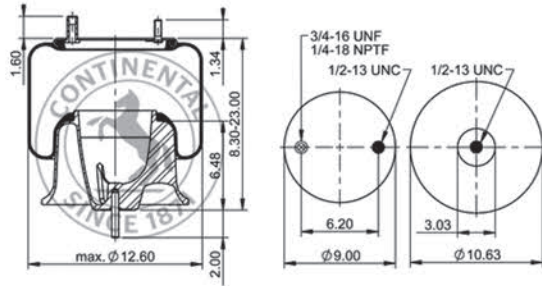

TRACTOZONE

Continental ContiTech

CO-9781

64266 (9 10S-16 A 382)

REFERENCIA CRUZADA

APLICACIÓN

- FIRESTONE
W01-358-9781
- GOODYEAR
1R12-603
- Otros Nros. de parte
Primeride
AS PR9MR16-9781

Freightliner 681-320-0017
Freightliner 16-13810-000
Freightliner 16-15595-000
Freightliner 16-14004-000
Freightliner 16-13840-000
Freightliner 16-16773-000
Freightliner A16-14004-000
Loadguard SC2750
Volvo 85101151
Freightliner 16-19465-000
Freightliner 16-19466-000
Navistar/Fleetrite 1R12-1064
Freightliner 16-14004-001

TRACTOZONE
CO-9923

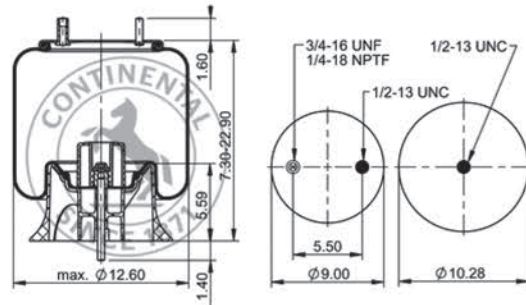

TRACTOZONE

Continental ContiTech

CO-9923

64278 (9 10-1705 P 429)

REFERENCIA CRUZADA

APLICACIÓN

- FIRESTONE
W01-358-9923
- GOODYEAR
1R12-481
- Otros Nros. de parte
Taurus 6391
Triangle 8429
TRP AS99230
Automann ADK23P-9923

SAF Holland 90557118
Brake & Wheel M3548

- Birlo o tornillo
- Perforación
- ⊗ Combinación de entrada de aire y birlo
- ⊗ Entrada de aire
- Birlo y tuerca

Continental 

ContiTech



ADN ALEMÁN



TECNOLOGÍA CON **ADN ALEMÁN**

TRACTOZONE.COM.MX

www.contitech.mx

Continental 

ContiTech

CÁMARAS DE AIRE PARA AUTOBUSES

Guía de productos



TRACTOZONE
CO-9010

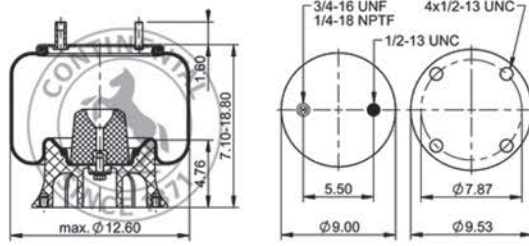

TRACTOZONE

Continental ContiTech

CO-9010

64258 (9 10-14 P 345)

REFERENCIA CRUZADA

APLICACIÓN

- FIRESTONE
W01-358-9010
- GOODYEAR
1R12-421
- Otros Nros. de parte
Blacktech RML77805C
Airtech Ref. 36113 C
Airtech No. 136562

Hendrickson S-2827
Hendrickson S-11566
Reyco 12928-01
Ridewell 1003589010C
Watson & Chalin AS-0044

TRACTOZONE
CO-9249

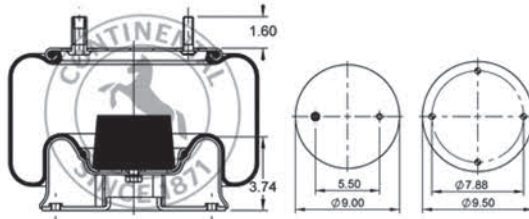

TRACTOZONE

Continental ContiTech

CO-9249

69767 (9 10-10 S 221)

REFERENCIA CRUZADA

APLICACIÓN

- FIRESTONE
W01-358-9249

Arvin Meritor 201150
Arvin Meritor 2258N1470
Hendrickson 98734003
SAF Holland 90557107
Suspension Dynamics 55015
Suspensions, Inc. 201150

TRACTOZONE
CO-62985

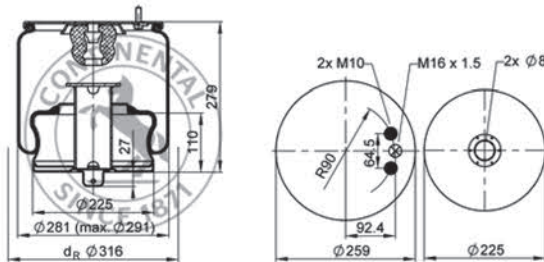

TRACTOZONE

Continental ContiTech

CO-62985

62985 (6603 N P01)

REFERENCIA CRUZADA

APLICACIÓN

- GOODYEAR
11R11-893
- Otros Nros. de parte
Blacktech RML73312C
Airtech Ref. 36312 C
Airtech No. 136662

Volvo 20 573 312 Modelo B 12 R
Volvo 3 171 693
Volvo 3 178 706
Volvo 3 195 240

TRACTOZONE
CO-69574

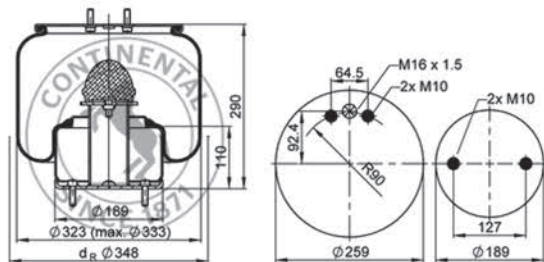

TRACTOZONE

Continental ContiTech

CO-69574

69574 (6602 N P02)

REFERENCIA CRUZADA

APLICACIÓN

- GOODYEAR
1R12-843
- Otros Nros. de parte
Blacktech RML77805C
Airtech Ref. 36113 C
Airtech No. 136562

Volvo 20 480 202
Volvo 20 573 113
Volvo 21 041 697 Modelo B 12 B
Volvo 21 041 697 Modelo B 12 BLE
Volvo 21 097 453
Volvo 70 313 734
Volvo 70 397 453
Volvo 70 321 079

- Birlo o tornillo
- Perforación
- ⊗ Combinación de entrada de aire y birlo
- ⊗ Entrada de aire
- Birlo y tuerca

TRACTOZONE
CO-74008

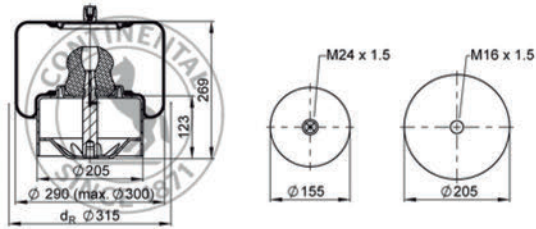

REFERENCIA CRUZADA

APLICACIÓN

■ **Otros Nros. de parte**
Vibracoustic V1KE22-1
Blacktech RML95755C22
Airtech Ref. 34644 C
Airtech No. 132472

EvoBus A 629 320 00 25 O 540
EvoBus A 629 320 00 25 O 580
EvoBus A 629 320 00 25 OC 500 IBC
EvoBus A 629 320 00 25 OC 500 IBC
EvoBus A 629 320 00 25
EvoBus A 629 320 00 25

TRACTOZONE

Continental ContiTech

CO-74008

74008 (4644 N P22)

FIRESTONE	TRACTOZONE	Continental ContiTech	GOODYEAR
W01-358-1191	CO-1191	73746 (9 10S-18 P 1067)	1R12-432
W01-358-6258	CO-6258	64729 (9 10-17.5 P 779)	
W01-358-6910	CO-6910	64267 (FD 200-19 320)	2B9-200
W01-358-7140	CO-7140	64544 (FD 530-22 316)	2B14-359
W01-358-7400	CO-7400	64270 (FD 330-22 313)	2B12-309
W01-358-7555	CO-7555	64284 (FD 331-26 480)	2B12-440
W01-358-8050	CO-8050	64254 (11 10.5C-16 A 320)	1R14-039
W01-358-8091	CO-8091	64421 (11 10.5A-16 P 523)	1R14-171
W01-358-8093	CO-8093	65368 (11 10.5B-18 P 743)	
W01-358-8708	CO-8708	64638 (10 10-16 S 526)	1R13-177
W01-358-8709	CO-8709	64645 (10 10.5-15 P 460)	
W01-358-8713	CO-8713	64636 (10 10-16 S533)	1R13-176
W01-358-8729	CO-8729	64420 (10 10.5AV-12 P 513)	1R13-130
W01-358-8748	CO-8748	64252 (10 10-21 P 570)	1R13-152
W01-358-8749	CO-8749	64419 (10 10-21 P 486)	1R13-153
W01-358-8755	CO-8755	64397 (10 10-15 S 522)	1R13-124
W01-358-8774	CO-8774	65593 (11 10.5F-17 P 745)	1R14-190 1R14-172
W01-358-9010	CO-9010	64258 (9 10-14 P 345)	1R12-421
W01-358-9069	CO-9069	64274 (9 10-14 P 312)	1R12-069
W01-358-9122	CO-9122	64273 (11 10.5-21 A 313)	1R13-038
W01-358-9249	CO-9249	69767 (9 10-10 S 221)	
W01-358-9270	CO-9270	64287 (9 10-13.5 S 433)	1R13-119
W01-358-9293	CO-9293	64388 (9 9K-15 P 424)	1R10-120
W01-358-9366	CO-9366	64459 (9 10-12 P 488)	1R12-487
W01-358-9371	CO-9371	69646 (9 10-18.5 P 521 (BK))	1R12-401
W01-358-9373	CO-9373	64265 (9 10-18.5 P 519 (BK))	1R12-403
W01-358-9394	CO-9394	64327 (9 10-19 A 358)	1R12-281 1R12-261
W01-358-9422	CO-9422	64255 (9 9-12 P 314)	1R11-028
W01-358-9541	CO-9541	68357 (9 9-10 P 861 (BK))	1R11-268
W01-358-9580	CO-9580	64394 (10 10-21 S 434)	1R13-118
W01-358-9622	CO-9622	68359 (9 9-9 P 537 (BK))	1R11-221
W01-358-9648	CO-9648	73691 (9 10S-16 P 1058)	1R12-538
W01-358-9781	CO-9781	64266 (9 10S-16 A 382)	1R12-603
W01-358-9923	CO-9923	64278 (9 10-1705 P 429)	1R12-481
W02-358-7064	CO-7064	67768 (SC29-Y064)	1S5-157
W02-358-7087	CO-7087	67636 (SC29-W087)	1S5-040
W02-358-7109	CO-7109	69624 (SC29-Y109)	
W02-358-7206	CO-7206	67452 (SC31-W206)	1S5-176

GOODYEAR	TRACTOZONE	Continental ContiTech	FIRESTONE
1R10-120	CO-9293	64388 (99K-15 P 424)	W01-358-9293
1R11-028	CO-9422	64255 (9 9-12 P 314)	W01-358-9422
1R11-221	CO-9622	68359 (9 9-9 P 537 (BK))	W01-358-9622
1R11-268	CO-9541	68357 (9 9-10 P 861 (BK))	W01-358-9541
1R12-069	CO-9069	64274 (9 10-14 P 312)	W01-358-9069
1R12-281 1R12-261	CO-9394	64327 (9 10-19 A 358)	W01-358-9394
1R12-401	CO-9371	69646 (9 10-18.5 P 521 (BK))	W01-358-9371
1R12-403	CO-9373	64265 (9 10-18.5 P 519 (BK))	W01-358-9373
1R12-421	CO-9010	64258 (9 10-14 P 345)	W01-358-9010
1R12-432	CO-1191	73746 (9 10S-18 P 1067)	W01-358-1191
1R12-481	CO-9923	64278 (9 10-1705 P 429)	W01-358-9923
1R12-487	CO-9366	64459 (9 10-12 P 488)	W01-358-9366
1R12-538	CO-9648	73691 (9 10S-16 P 1058)	W01-358-9648
1R12-603	CO-9781	64266 (9 10S-16 A 382)	W01-358-9781
1R13-038	CO-9122	64273 (11 10.5-21 A 313)	W01-358-9122
1R13-118	CO-9580	64394 (10 10-21 S 434)	W01-358-9580
1R13-119	CO-9270	64287 (9 10-13.5 S 433)	W01-358-9270
1R13-124	CO-8755	64397 (10 10-15 S 522)	W01-358-8755
1R13-130	CO-8729	64420 (10 10.5AV-12 P 513)	W01-358-8729
1R13-152	CO-8748	64252 (10 10-21 P 570)	W01-358-8748
1R13-153	CO-8749	64419 (10 10-21 P 486)	W01-358-8749
1R13-159	CO-8709	64645 (10 10.5-15 P 460)	W01-358-8709
1R13-176	CO-8713	64636 (10 10-16 S533)	W01-358-8713
1R13-177	CO-8708	64638 (10 10-16 S 526)	W01-358-8708
1R14-039	CO-8050	64254 (11 10.5C-16 A 320)	W01-358-8050
1R14-171	CO-8091	64421 (11 10.5A-16 P 523)	W01-358-8091
1R14-190 1R14-172	CO-8774	65593 (11 10.5F-17 P 745)	W01-358-8774
1S5-040	CO-7087	67636 (SC29-W087)	W02-358-7087
1S5-157	CO-7064	67768 (SC29-Y064)	W02-358-7064
1S5-176	CO-7206	67452 (SC31-W206)	W02-358-7206
2B9-200	CO-6910	64267 (FD 200-19 320)	W01-358-6910
2B12-309	CO-7400	64270 (FD 330-22 313)	W01-358-7400
2B12-440	CO-7555	64284 (FD 331-26 480)	W01-358-7555
2B14-359	CO-7140	64544 (FD 530-22 316)	W01-358-7140

NO. 1 **DISTRIBUIDOR**
DE TRACTOPARTES



GRUPO
TRACTOZONE

LÍDER NACIONAL EN VENTA Y DISTRIBUCIÓN

LAS MEJORES MARCAS

MÁS DE 20 AÑOS DE EXPERIENCIA EN EL SECTOR NACIONAL DE TRACTOPARTES

TRACTOZONE.COM.MX

Continental 

ContiTech



CÁMARAS DE AIRE 2015

Guía de productos | Catálogo de referencia cruzada

